



  
**ROLDECK**  
POOL COVER SYSTEMS

**2022**



Außenbereich der Ausstellung Starline Pool GmbH



Firmensitz Starline Pool GmbH (D)



Innenbereich der Ausstellung Starline Pool GmbH



Starline Fahrzeug



Starline Hauptgeschäftsstelle (NL)



Roldeck Werk (B)

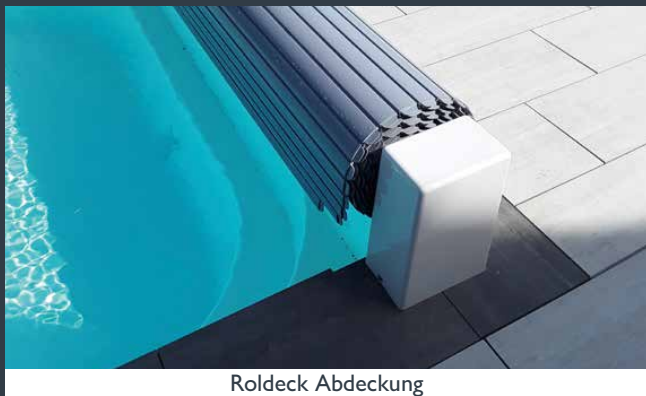

Roldeck Abdeckung

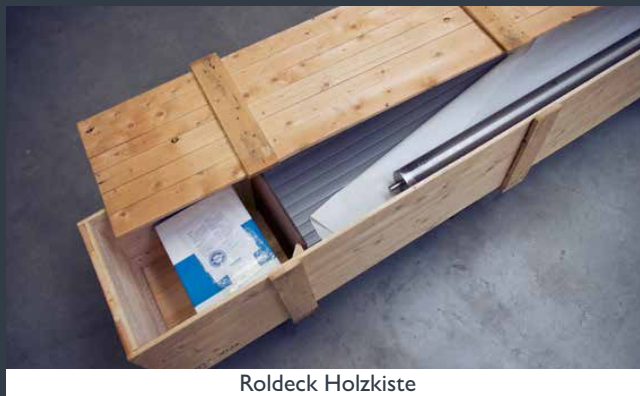

Roldeck Holzkiste

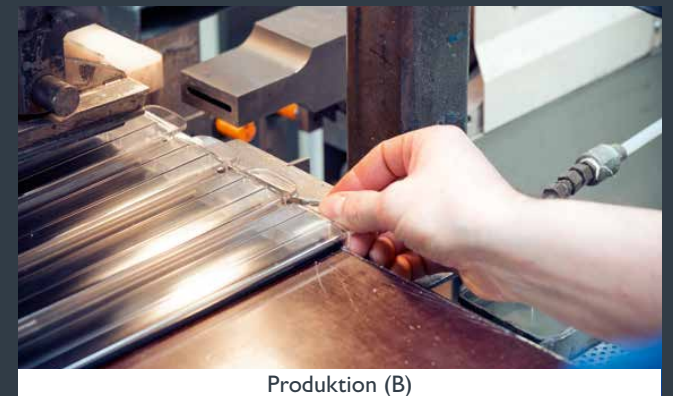

Produktion (B)

# EINLEITUNG

Roldeck ist ein führender Hersteller von Schwimmbadabdeckungen. Die erste Roldeck-Abdeckung wurde vor über 45 Jahren produziert und seitdem stetig weiterentwickelt. Roldeck ist ein Vorreiter bei der Umsetzung von technischen Neuerungen.

In (Over) Pelt (Belgien) entstand ein moderner Produktionsstandort mit über 10.000 m<sup>2</sup> Fläche. Roldeck steht für eine hohe Qualität der Produkte und wird durch ein europaweites Netz von Fachhändlern und Schwimmbadbauern vertrieben.

## UNSERE STÄRKEN

- ✓ Über 45 Jahre Erfahrung in der Schwimmbadbranche
- ✓ Vollständige Produktpalette von Lamellenabdeckungen
- ✓ Einer der langlebigsten Rohrmotoren auf dem Markt
- ✓ Verschiedenste Ober- und Unterflur Varianten
- ✓ Verlängerte Garantiezeiten, aufgrund der hohen Qualität der Produkte
- ✓ Hohe Fertigungstiefe, die meisten Produkte werden im Hause entwickelt und produziert
- ✓ Spezielle Roldeck Schutzbeschichtung (Protect Coating) – entwickelt für Pools mit einer Salzwasserelektrolyse
- ✓ Erhöhter Unfallschutz, durch bewährte Sicherheitsverriegelung
- ✓ Weltweiter Vertrieb in mehr als 27 Länder



Rohrmotor

# INHALT

Einleitung	2-3	Einhängeplatten	29
<b>Lamellen und Technik</b>		Feste Klappe	30
Roldeck PVC Lamellen	6-7	Edelstahl Sturzbalken	31
Roldeck Polycarbonat PC60 Lamellen	8	Nischenabdeckungsbügel	32
Roldeck Polycarbonat Solar Eclipse Lamellen	9	<b>Ersatzteile und Zubehör</b>	
Moderne Roldeck Motoren	10-11	Ersatzlamellen	34-35
Roldeck Steuerungseinheit	12	Endkappen	36
Preise Easy Cover	13-14	Roldeck Führungen / Roldeck Befestigungsmaterial	37
Preise Oberflur Classic	15-16	Roldeck Befestigungsmaterial / Roldeck Motoren	38
Preise Unterflur	17-18	Roldeck Steuerung RD2013	39
<b>Montage-Möglichkeiten</b>		Ersatzteile	40
Easy Cover Basic	20	Sicherheitsdurchmesser Roldeckpanzer	41
Easy Cover Solar	21	Fehlermeldungen	42
Oberflur Classic	22	<b>Transport und Service</b>	
Einbauvarianten	23	Transport und Verpackungskosten	44
Oberflur / Unterfluranlagen	24-25	Allgemeine Transportinformationen	45
Unsere Verkleidungen	26	Service	46-47
Winkelverkleidung	27		
Abschirmplatte	28		



## LAMELLEN UND TECHNIK

Roldeck bietet für fast jede Anforderung die richtigen Lamellen und passende Technik für eine Schwimmbadabdeckung an. Neben Roldeck Motoren und Roldeck Steuerung stehen PVC und Polycarbonat Lamellen zur Auswahl.

Bei allen Lamellen handelt es sich um Hohlkammerprofile, die ohne seitliche Führungen auf der Wasseroberfläche schwimmen.



## ROLDECK PVC LAMELLEN

### PVC Lamellen 50 mm

Die hochwertigen Roldeck PVC Lamellen sind aus Hart-PVC hergestellt. Dieser spezielle Kunststoff wird nicht direkt durch alle Witterungseinflüsse angegriffen und besitzt eine hohe Isolationswirkung. Sie können mit einer Abdeckung die Energiekosten um bis zu 80 % senken. Die mit Ultraschall, wasserdicht verschweißten Endkappen sind auf die Farben der Lamellen abgestimmt. Die Lamellen sind in 6 Farben erhältlich: transparent blau solar, transparent blau, grau, blau, beige und weiß.

Lichtundurchlässige Lamellen vermindern das Algenwachstum. Die spezielle „Solarausführung“ besitzt eine schwarze Unterseite und eine transparente Oberseite. Die Sonne kann durch die Oberseite hindurch schei-

nen und die schwarze Unterseite erwärmen. Die Wärme wird mit Hilfe der eingeschalteten Umwälzpumpe im Becken verteilt. Die komplett transparente Lamelle wurde vornehmlich für den Innenbereich konzipiert und bietet bei eingeschalteter Unterwasserbeleuchtung einen spektakulären Anblick. Bei allen Lamellen mit einer transparenten Oberseite wird Kondenswasser in den Hohlkammern sichtbar.

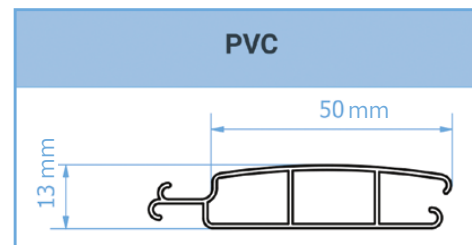

Roldeck PVC Lamellen

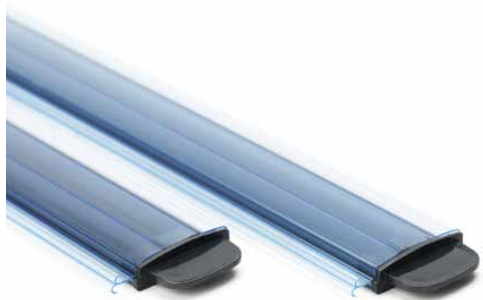

PVC transparent blau solar



PVC blau

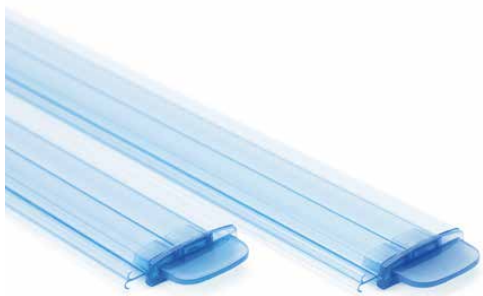

PVC transparent blau



PVC beige



PVC grau



PVC weiß

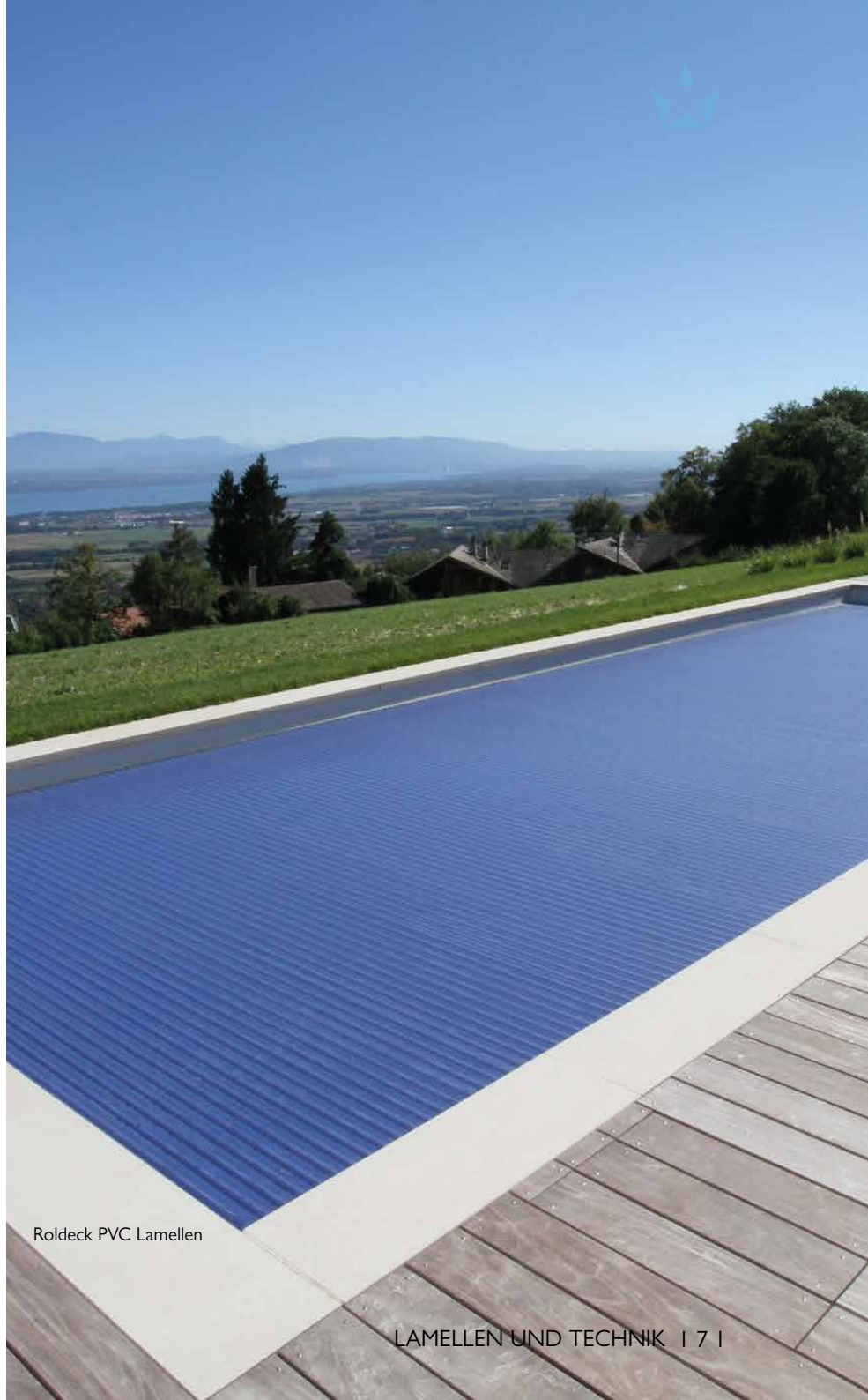

Roldeck PVC Lamellen



## ROLDECK POLYCARBONAT PC60 LAMELLEN

### PC60 Lamellen 60 mm

Die hochwertigen Roldeck Polycarbonat Lamellen werden mit einer zusätzlichen UV-Schutzschicht produziert und sind so noch haltbarer gegenüber extremen Temperaturen oder äußeren Witterungseinflüssen. Die Polycarbonat PC60 Lamellen haben die gleiche Isolationswirkung wie die PVC Lamellen und sparen somit gleich viel Energie ein.

Die Lamellen haben eine Breite von 60 mm und eine Stärke von 14 mm. Eine Besonderheit bei den PC60 Lamellen ist die Farbop-tion Alu-Look. Durch eine spezielle Farbgebung erscheint die Oberfläche metallisch und ist nicht komplett durchsichtig. Das Kondenswasser, das sich in dem Hohlkammerprofil bildet, ist sehr viel weniger sichtbar als bei herkömmlichen Solarprofilen. Die Lamellen im Alu-Look können hervorragend mit den verschiedensten Beckenfarben kombiniert werden und verleihen dem Pool ein edles Aussehen.



PC60 Kristallklar

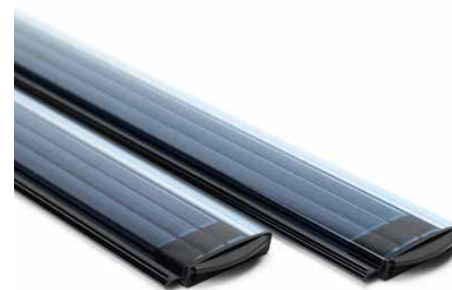

PC60 transparent blau solar



PC60 solar Alu-Look

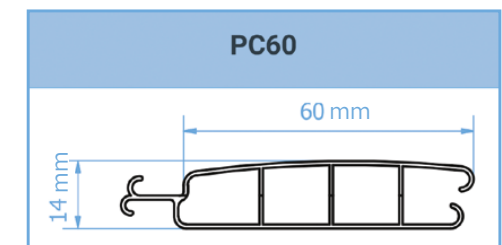



# ROLDECK POLYCARBONAT SOLAR ECLIPSE LAMELLEN

## Solar Eclipse Lamellen

Bei der Solar Eclipse Lamelle ist das Material wesentlich unempfindlicher gegen Kratzer und besitzt eine spezielle UV Schutzschicht.

Die Besonderheit bei der Solar Eclipse Ausführung ist die völlig neuartige Form des Drei-Kammer-Hohlprofiles. Die Kammern sind wesentlich breiter und decken die Nut vollständig ab. Durch die schwarze Unterseite kann kein Licht ins Becken oder in die Zwischenräume der Lamellen gelangen. Das Algenwachstum kann so auf ein absolutes Minimum reduziert werden. Die Solar Eclipse Lamellen sind neben dem Alu-Look, auch in blau-transparent und klar-transparent erhältlich.



Solar Eclipse Alu-Look



Solar Eclipse blau-transparent



Solar Eclipse klar-transparent

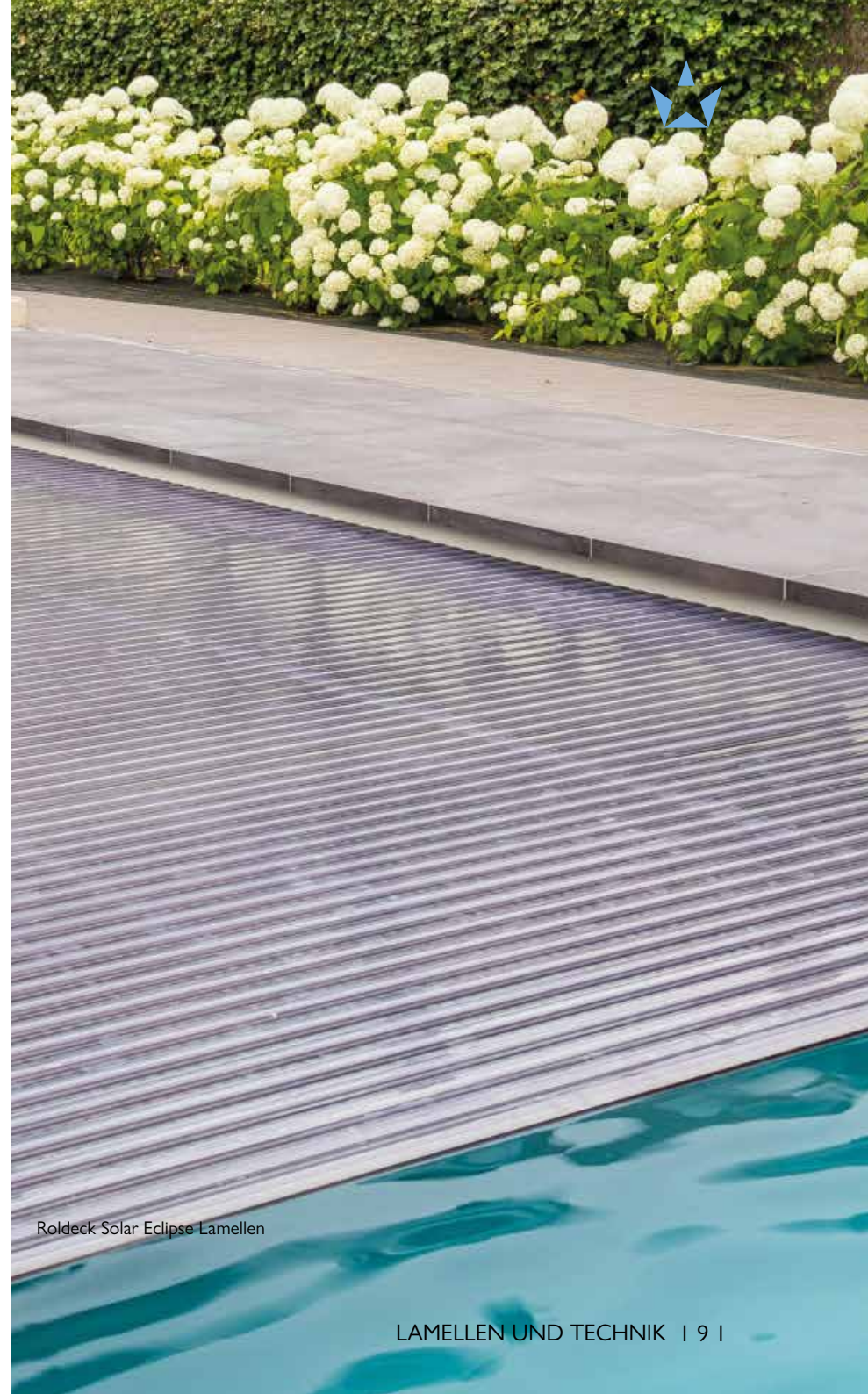
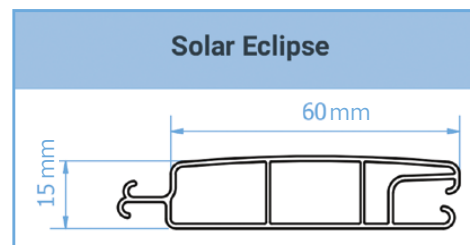

Roldeck Solar Eclipse Lamellen



## MODERNE ROLDECK MOTOREN

### Rohrmotor

Der Rohrmotor wird in der Wickelwelle integriert und ist die optimale Lösung für alle Becken. Unser Rohrmotor ist eine Spezialanfertigung mit einer wasserdichten Ummantelung und einer Stickstofffüllung, um eine möglichst lange Lebenserwartung zu erreichen. Ein integrierter Sensor überprüft ständig den Innendruck des Rohrmotors. Standardmäßig wird der Rohrmotor mit einem 10 Meter langen Stromkabel geliefert, dies kann aber gegen Aufpreis auf 25 m verlängert werden.

Die Kabelführung für den Roldeck Rohrmotor kann in zwei Versionen geliefert werden:

- Kabelführung durch die Beckenwand (auf Wellenniveau)
- Kabelführung an der Beckenwand entlang, mit einer Kabelabdeckleiste



Ausbau 300 Nm Rohrmotor



300 Nm Rohrmotor



## Externer Motor

Als Alternative zum Rohrmotor kann die Roldeck Abdeckung auch mit einem externen Motor bestellt werden. Der externe Motor wird in einem trockenen Schacht montiert. Auf Höhe der Welle wird dabei eine Wanddurchführung gesetzt und der externe Motor im Schacht auf die Welle aufgesteckt.



MTS20 externer Motor

## Schutzbeschichtung gegen Korrosion – Protect Coating

Bei einer Wasseraufbereitung mit Salzelektrolyse kann es bei Edelstahl-Einbauteilen zu Korrosion kommen.

Das Protect Coating ist eine Schutzbeschichtung und besteht aus einem thermoplastischen Kunststoff, welcher sich schützend um die Einbauteile der

Schwimmbadabdeckung legt. Die Beschichtung ist glatt und porenfrei. Zudem ist das Protect Coating flexibel und dehnbar, wodurch die Einbauteile vor kleineren Beschädigungen geschützt werden. Protect Coating kann für eine Salzwasserelektrolyse von bis zu 0,4% verwendet werden.



Beschichtete Welle mit Rohrmotor



Roldeck Steuerung



4-fach Funkfernbedienung



S-Switch (Bedienelement)  
Schwarz



S-Switch (Bedienelement)  
Schwarz-Weiß



S-Switch (Bedienelement)  
Weiß

# ROLDECK STEUERUNGSEINHEIT

## Steuerung RD2013\*

Die installationsfreundliche RD2013 ist eine mikroprozessorgesteuerte „plug-and-play“ Steuerungseinheit.

### Standardfunktionen der RD2013

- ▶ Automatische Motorerkennung und Auswahl des optimalen Kontrollprogrammes
- ▶ Automatischer „Soft“ Start und Stop der Abdeckung
- ▶ Ausgang für Gartenbeleuchtung o.ä.
- ▶ Ausgang für Unterwasserbeleuchtung (LED)
- ▶ Bei Bedarf, verzögertes Ein- und Ausschalten der Filterpumpe, verzögertes Ein- und Ausschalten der Gegenstromanlage
- ▶ Anschluss für Wassertemperaturanzeige über den S-Switch
- ▶ Steuerung der Roldeck Abdeckung über den S-Switch
- ▶ Nach 15 Minuten verriegelt sich der S-Switch automatisch (Das Licht des Displays geht aus), nur nach erneuter Freigabe kann er wieder betätigt werden.
- ▶ Schaltung der LED-Poolleuchten (auch Farbwechsel bei kompatiblen RGB-Lampen)

### Funkfernbedienung

- ▶ Bedienung der Roldeck Abdeckung mittels: Auf/Stop/Zu
- ▶ Bedienung der LED Unterwasserbeleuchtung: An/Aus/Farbauswahl RGB
- ▶ Bedienung der Gegenstromanlage An/Aus
- ▶ Bedienung der Gartenbeleuchtung o.ä. (falls vorhanden)

\*Die Steuerung RD 2013 ist abwärtskompatibel mit den Modellen: RD 4, RD 5, RD 2000, RD 2001 und RD2006. Der S-Switch ist verfügbar in schwarz, weiß oder schwarz-weiß.



# PREISE EASY COVER

## PVC Abdeckung

Die unten aufgeführten Preise beinhalten:

- ▶ PVC Lamellen in weiß
- ▶ Komplette Aufrollvorrichtung\*

Zusatzkosten sind:

- ▶ Verpackung
- ▶ Transport

Roldeck	Easy Cover		Optionen Easy Cover			
	Maße (B x L)	Easy Cover Basic	Easy Cover Solar (inkl. Ladegerät)	PVC farbig	Protect Coating	Römische Treppe (bis 1,5 x 3 m)
3 x 6 m		5.211 €	5.450 €	406 €	591 €	536 €
3 x 7 m		5.503 €	5.742 €	471 €	591 €	536 €
3 x 8 m		5.794 €	6.033 €	537 €	591 €	536 €
3 x 9 m		6.086 €	6.325 €	602 €	591 €	536 €
3,5 x 6 m		5.643 €	5.882 €	473 €	689 €	536 €
3,5 x 7 m		5.983 €	6.222 €	550 €	689 €	536 €
3,5 x 8 m		6.323 €	6.562 €	626 €	689 €	536 €
3,5 x 9 m		6.663 €	6.902 €	703 €	689 €	536 €
4 x 8 m		6.862 €	7.102 €	716 €	787 €	536 €
4 x 9 m		7.251 €	7.490 €	803 €	787 €	536 €
4 x 10 m		7.639 €	7.878 €	890 €	787 €	536 €
4 x 11 m		8.028 €	8.267 €	978 €	787 €	536 €
4,5 x 8 m		7.392 €	7.631 €	805 €	886 €	536 €
4,5 x 9 m		7.829 €	8.068 €	903 €	886 €	536 €
4,5 x 10 m		8.266 €	8.505 €	1.002 €	886 €	536 €
4,5 x 11 m		8.703 €	8.942 €	1.100 €	886 €	536 €
4,5 x 12 m		9.140 €	9.379 €	1.198 €	886 €	536 €
5 x 9 m		8.406 €	8.645 €	1.003 €	984 €	536 €
5 x 10 m		8.891 €	9.131 €	1.113 €	984 €	536 €

\*Bestehend aus: Wickelwelle, Rohrmotor 120 Nm, Seitenstützen mit GFK Hauben, Gurte und Führungsbügel.

Alle Preise inkl. 19 % MwSt. zzgl. Transportkosten (siehe Seite 44)

# PREISE EASY COVER

## Polycarbonat Abdeckung

Die unten aufgeführten Preise beinhalten:

▶ Polycarbonat Solar Eclipse Lamellen in blau oder klar (Unterseite schwarz) ▶ Komplette Aufrollvorrichtung\*

Zusatzkosten sind:

▶ Verpackung ▶ Transport

Roldeck	Easy Cover		Optionen Easy Cover		
	Easy Cover Basic	Easy Cover Solar (inkl. Ladegerät)	PC Solar Eclipse Alu-Look	Protect Coating	Römische Treppe (bis 1,5 x 3 m)
Maße (B x L)					
3 x 6 m	7.057 €	7.297 €	225 €	591 €	940 €
3 x 7 m	7.647 €	7.887 €	262 €	591 €	940 €
3 x 8 m	8.238 €	8.477 €	298 €	591 €	940 €
3 x 9 m	8.828 €	9.067 €	334 €	591 €	940 €
3,5 x 6 m	7.796 €	8.036 €	263 €	689 €	940 €
3,5 x 7 m	8.485 €	8.724 €	305 €	689 €	940 €
3,5 x 8 m	9.173 €	9.413 €	348 €	689 €	940 €
3,5 x 9 m	9.862 €	10.101 €	390 €	689 €	940 €
4 x 8 m	10.120 €	10.360 €	398 €	787 €	940 €
4 x 9 m	10.907 €	11.146 €	446 €	787 €	940 €
4 x 10 m	11.694 €	11.933 €	494 €	787 €	940 €
4 x 11 m	12.480 €	12.720 €	544 €	787 €	940 €
4,5 x 8 m	11.057 €	11.296 €	447 €	886 €	940 €
4,5 x 9 m	11.942 €	12.181 €	502 €	886 €	940 €
4,5 x 10 m	12.827 €	13.066 €	557 €	886 €	940 €
4,5 x 11 m	13.712 €	13.952 €	611 €	886 €	940 €
4,5 x 12 m	14.598 €	14.837 €	665 €	886 €	940 €
5 x 9 m	12.976 €	13.215 €	558 €	984 €	940 €
5 x 10 m	13.960 €	14.199 €	618 €	984 €	940 €

\*Bestehend aus: Wickelwelle, Rohrmotor 120 Nm, Seitenstützen mit GFK Hauben, Gurte und Führungsbügel.

Alle Preise inkl. 19 % MwSt. zzgl. Transportkosten (siehe Seite 44)



# PREISE OBERFLUR CLASSIC

## PVC Abdeckung

Die unten aufgeführten Preise beinhalten:

- ▶ PVC Lamellen in weiß
- ▶ Komplette Aufrollvorrichtung\*
- ▶ Aluminiumverkleidung mit Seitenkappen

Zusatzkosten sind:

- ▶ Verpackung
- ▶ Transport

Roldeck	Optionen Oberflur Classic			
	Maße (B x L)	Oberflur Classic	PVC farbig	Protect Coating
3 x 6 m	9.554 €	406 €	591 €	536 €
3 x 7 m	9.845 €	471 €	591 €	536 €
3 x 8 m	10.136 €	537 €	591 €	536 €
3 x 9 m	10.428 €	602 €	591 €	536 €
3,5 x 6 m	10.410 €	473 €	689 €	536 €
3,5 x 7 m	10.750 €	550 €	689 €	536 €
3,5 x 8 m	11.090 €	626 €	689 €	536 €
3,5 x 9 m	11.430 €	703 €	689 €	536 €
4 x 8 m	12.054 €	716 €	787 €	536 €
4 x 9 m	12.443 €	803 €	787 €	536 €
4 x 10 m	13.026 €	890 €	787 €	536 €
4 x 11 m	13.414 €	978 €	787 €	536 €
4,5 x 8 m	13.009 €	805 €	886 €	536 €
4,5 x 9 m	13.446 €	903 €	886 €	536 €
4,5 x 10 m	13.883 €	1.002 €	886 €	536 €
4,5 x 11 m	14.539 €	1.100 €	886 €	536 €
4,5 x 12 m	14.976 €	1.198 €	886 €	536 €
5 x 9 m	14.691 €	1.003 €	984 €	536 €
5 x 10 m	15.177 €	1.113 €	984 €	536 €

\*Bestehend aus: Wickelwelle, externer Motor MTS20, Seitenstützen, Roldecksteuerung RD2013, Gurte und Führungsbügel.

# PREISE OBERFLUR CLASSIC

## Polycarbonat Abdeckung

Die unten aufgeführten Preise beinhalten:

- ▶ Polycarbonat Solar Eclipse Lamellen in blau oder klar (Unterseite schwarz)
- ▶ Aluminiumverkleidung mit Seitenkappen
- ▶ Komplette Aufrollvorrichtung\*

Zusatzkosten sind:

- ▶ Verpackung
- ▶ Transport

Roldeck	Optionen Oberflur Classic			
	Oberflur Classic	PC Solar Eclipse Alu-Look	Protect Coating	Römische Treppe (bis 1,5 x 3 m)
Maße (B x L)				
3 x 6 m	11.400 €	225 €	591 €	940 €
3 x 7 m	11.990 €	262 €	591 €	940 €
3 x 8 m	12.580 €	298 €	591 €	940 €
3 x 9 m	13.170 €	334 €	591 €	940 €
3,5 x 6 m	12.564 €	263 €	689 €	940 €
3,5 x 7 m	13.252 €	305 €	689 €	940 €
3,5 x 8 m	13.941 €	348 €	689 €	940 €
3,5 x 9 m	14.629 €	390 €	689 €	940 €
4 x 8 m	15.312 €	398 €	787 €	940 €
4 x 9 m	16.099 €	446 €	787 €	940 €
4 x 10 m	17.080 €	494 €	787 €	940 €
4 x 11 m	17.867 €	544 €	787 €	940 €
4,5 x 8 m	16.674 €	447 €	886 €	940 €
4,5 x 9 m	17.559 €	502 €	886 €	940 €
4,5 x 10 m	18.445 €	557 €	886 €	940 €
4,5 x 11 m	19.548 €	611 €	886 €	940 €
4,5 x 12 m	20.434 €	665 €	886 €	940 €
5 x 9 m	19.261 €	558 €	984 €	940 €
5 x 10 m	20.245 €	618 €	984 €	940 €

\*Bestehend aus: Wickelwelle, externer Motor MTS20, Seitenstützen, Roldecksteuerung RD2013, Gurte und Führungsbügel.

Alle Preise inkl. 19 % MwSt. zzgl. Transportkosten (siehe Seite 44)





# PREISE UNTERFLUR

## PVC Abdeckung

Die unten aufgeführten Preise beinhalten:

▶ PVC Lamellen in weiß    ▶ Komplette Aufrollvorrichtung\*

Zusatzkosten sind:

▶ Verpackung    ▶ Transport

Roldeck	Optionen Unterflur			
	Maße (B x L)	Unterflur	PVC farbig	Protect Coating
3 x 6 m	9.421 €	406 €	711 €	536 €
3 x 7 m	9.713 €	471 €	711 €	536 €
3 x 8 m	10.004 €	537 €	711 €	536 €
3 x 9 m	10.295 €	602 €	711 €	536 €
3,5 x 6 m	9.852 €	473 €	809 €	536 €
3,5 x 7 m	10.192 €	550 €	809 €	536 €
3,5 x 8 m	10.532 €	626 €	809 €	536 €
3,5 x 9 m	10.872 €	703 €	809 €	536 €
4 x 8 m	11.072 €	716 €	908 €	536 €
4 x 9 m	11.460 €	803 €	908 €	536 €
4 x 10 m	11.849 €	890 €	908 €	536 €
4 x 11 m	12.238 €	978 €	908 €	536 €
4,5 x 8 m	11.602 €	805 €	1.006 €	536 €
4,5 x 9 m	12.039 €	903 €	1.006 €	536 €
4,5 x 10 m	12.476 €	1.002 €	1.006 €	536 €
4,5 x 11 m	12.913 €	1.110 €	1.006 €	536 €
4,5 x 12 m	13.350 €	1.198 €	1.006 €	536 €
5 x 9 m	12.616 €	1.003 €	1.104 €	536 €
5 x 10 m	13.101 €	1.113 €	1.104 €	536 €

\*Bestehend aus: Wickelwelle, Rohrmotor 300 Nm, Wanddurchführung und Gegenlager, Roldecksteuerung RD2013, Gurte und Führungsbügel

# PREISE UNTERFLUR

## Polycarbonat Abdeckung

Die unten aufgeführten Preise beinhalten:

- ▶ Polycarbonat Solar Eclipse Lamellen in blau oder klar (Unterseite schwarz)
- ▶ Komplette Aufrollvorrichtung\*

Zusatzkosten sind:

- ▶ Verpackung
- ▶ Transport

Roldeck	Maße (B x L)	Unterflur	Optionen Unterflur		
			PC Solar Eclipse Alu-Look	Protect Coating	Römische Treppe (bis 1,5 x 3 m)
	3 x 6 m	11.267 €	225 €	711 €	940 €
	3 x 7 m	11.857 €	262 €	711 €	940 €
	3 x 8 m	12.448 €	298 €	711 €	940 €
	3 x 9 m	13.038 €	334 €	711 €	940 €
	3,5 x 6 m	12.006 €	263 €	809 €	940 €
	3,5 x 7 m	12.695 €	305 €	809 €	940 €
	3,5 x 8 m	13.383 €	348 €	809 €	940 €
	3,5 x 9 m	14.072 €	390 €	809 €	940 €
	4 x 8 m	14.330 €	398 €	908 €	940 €
	4 x 9 m	15.117 €	446 €	908 €	940 €
	4 x 10 m	15.904 €	494 €	908 €	940 €
	4 x 11 m	16.690 €	544 €	908 €	940 €
	4,5 x 8 m	15.267 €	447 €	1.006 €	940 €
	4,5 x 9 m	16.152 €	502 €	1.006 €	940 €
	4,5 x 10 m	17.037 €	557 €	1.006 €	940 €
	4,5 x 11 m	17.922 €	611 €	1.006 €	940 €
	4,5 x 12 m	18.808 €	665 €	1.006 €	940 €
	5 x 9 m	17.186 €	558 €	1.104 €	940 €
	5 x 10 m	18.170 €	618 €	1.104 €	940 €

\*Bestehend aus: Wickelwelle, Rohrmotor 300 Nm, Wanddurchführung und Gegenlager, Roldecksteuerung RD2013, Gurte und Führungsbügel.



## MONTAGE- MÖGLICHKEITEN

Die Firma Roldeck hat verschiedene Systeme, wodurch eine Abdeckung entweder auf dem Beckenrand montiert werden kann oder vollständig in das Schwimmbad integriert wird. Roldeck bietet Montage-Möglichkeiten fast ohne Grenzen!

# EASY COVER BASIC

## Die Einfache

Die Roldeck Abdeckung „Easy Cover Basic“ wird mit einem Schlüsselschalter geliefert, mit der die Anlage geöffnet und geschlossen werden kann. Die Roldeck „Easy Cover Basic“ Abdeckung ist sowohl bei bestehenden als auch bei neuen Schwimmbecken leicht

und schnell zu installieren. Sie ist erhältlich mit PVC Lamellen in den Farben weiß, grau, blau und beige. Alternativ können die verschiedenen Polycarbonat Lamellen verwendet werden (PC60, und Solar Eclipse).

### Eigenschaften:

- ▶ Ausgestattet mit einer Memory-Funktion: einmalige Programmierung und die Anlage läuft automatisch bis zur Endposition
- ▶ Einfache Handhabung über einen Schlüsselschalter der auch zur Sicherheit beiträgt.
- ▶ Es wird lediglich eine zweiadrige Zuleitung vom Technikraum zum Easy Cover benötigt.



Easy Cover Basic

# EASY COVER SOLAR

## Die Energieeffiziente

Die Roldeck Abdeckung „Easy Cover Solar“ wird mit einer eigenständigen Solarzelle geliefert. Das macht die Abdeckung unabhängig vom normalen Stromnetz und es müssen keine Kabel verlegt werden. Mithilfe der Bedienschalter kann die Abdeckung gesteuert werden. Als zusätzliche Sicherheit ist noch ein seitlicher Schlüsselschalter integriert. Über einen weiteren Anschluss können die Akkus manuell aufgeladen werden.

Die Roldeck Abdeckung „Easy Cover Solar“ ist erhältlich mit PVC Lamellen in den Farben weiß, grau, blau und beige. Alternativ können die verschiedenen Polycarbonat Lamellen verwendet werden (PC60, und Solar Eclipse). Die Seitenteile bestehen aus sehr haltbaren weißen Polyesterhauben.

### Eigenschaften:

- ▶ Ausgestattet mit einer Memory-Funktion: einmalige Programmierung und die Anlage fährt automatisch bis zur Endposition.
- ▶ Der Antrieb erhält Strom einzig über die Solarzellen, dadurch ist keine Verlegung von Stromkabeln erforderlich.
- ▶ Schnelle und einfache Montage bei bestehenden und neuen Schwimmbecken
- ▶ Separater Schlüsselschalter zur sicheren Verriegelung und wasserdichte Drucktasten
- ▶ Hohe Akkukapazität (20 bis 30 Betätigungen des Rollladens bei voller Batterieladung)
- ▶ Akustisches Warnsignal, wenn die Batterieladung fast leer ist (es sind noch 1-2 Schließvorgänge möglich)
- ▶ Manuelle Auflademöglichkeit



Easy Cover Solar



# OBERFLUR CLASSIC

## Verkleidung aus Aluminium

### Spezifikationen:

- ▶ 1 x selbsttragende Aluminium Verkleidung, Farbe Weiß
- ▶ 2 x Seitenteile aus Vinylester
- ▶ *Optional: Erweiterung mit Sitzbereich auf der Verkleidung Standardbreite: 300 mm (erst möglich bei Verkleidungen größer als 500 x 500 mm)*

### Beachten Sie!

Wenn Sie bei der Classic Variante auf die Verkleidung verzichten, wird eine Öffnung zwischen den Seitenstützen und den Seitenkappen sichtbar sein. Diese muss manuell vor Ort angepasst werden.

### Beachten Sie!

Die PVC Lamellen in transparent und in der Solar Ausführung müssen immer vor Sonnenlicht geschützt werden, wenn diese aufgerollt sind. Eine Verkleidung ist daher für diese Lamellen zwingend vorgeschrieben.

Klassische Verkleidung mit Sitzbankoption

Beschreibung	Preis pro lfm
Aluminiumverkleidung mit Polyester Endkappen, 500 x 500 mm	753 €
Aluminiumverkleidung mit Polyester Endkappen, 540 x 540 mm	850 €
Aluminiumverkleidung mit Polyester Endkappen, 600 x 600 mm	899 €
Sitzbankverstärkung für Aluminiumverkleidung	268 €

Roldeck Oberflur Classic

Alle Preise inkl. 19 % MwSt. zzgl. Transportkosten (siehe Seite 44)



# EINBAUVARIANTEN

Roldeck Abschirmplatte



Roldeck feste Klappe

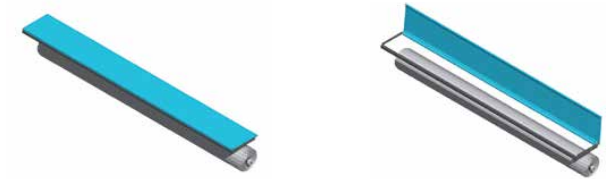

Roldeck Winkelverkleidung



Roldeck Einhängeplatten



Roldeck Nischenabdeckungsbügel



Roldeck Edelstahl Sturzbalken

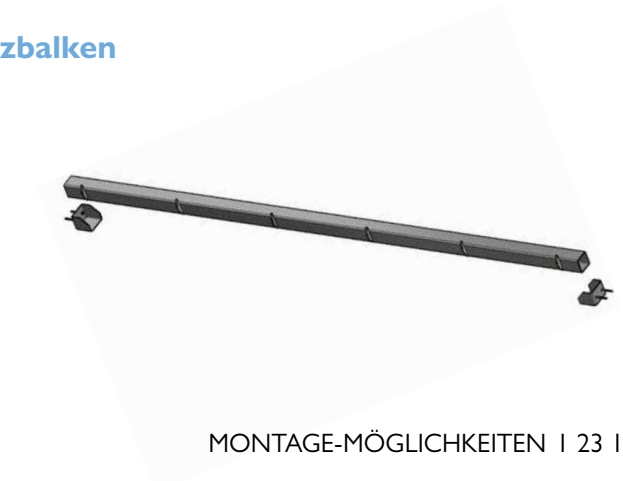

# OBERFLURANLAGEN

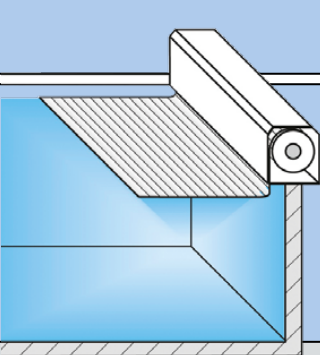

1. Classic

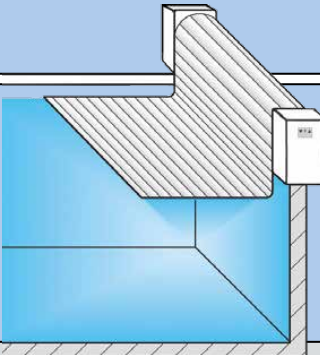

2. Easy Cover Basic

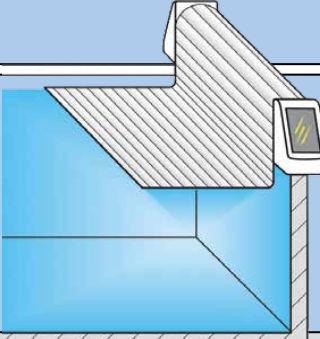

3. Easy Cover Solar

# UNTERFLURANLAGEN

Ohne Schacht im Becken

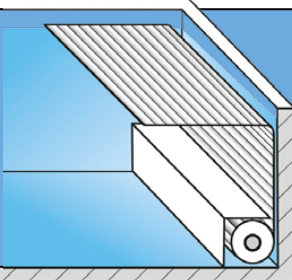

4. Winkelverkleidung

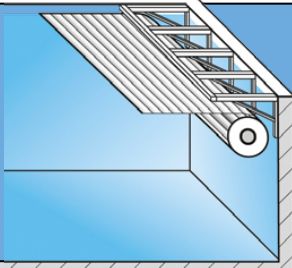

5. Nischenabdeckungsbügel





## Mit Schacht im Becken

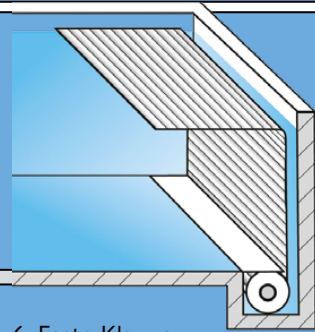

6. Feste Klappe

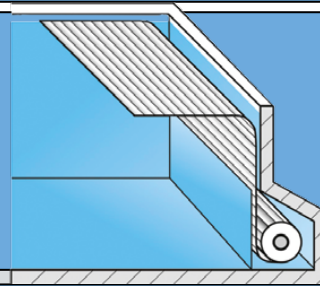

7. Abschirmplatte

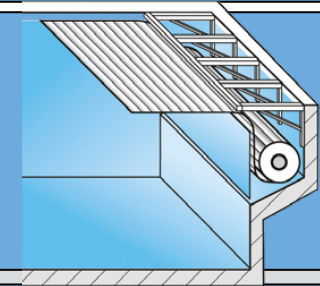

8. Abschirmplatte und  
Nischenabdeckungsbügel

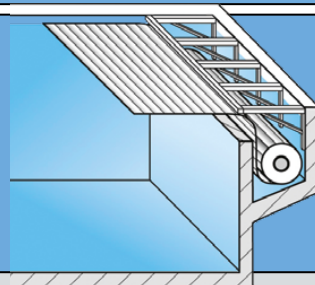

9. Separater Schacht mit  
Nischenabdeckungsbügel

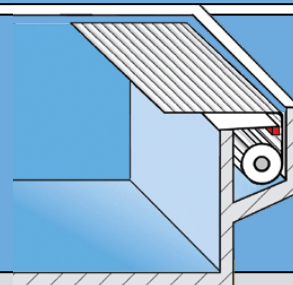

10. Edelstahl Sturzbalken  
mit Abdeckplatte



# UNSERE VERKLEIDUNGEN

## Spezielle Verkleidungen aus Vinylester (GFK)

Für fast alle Roldeck Abdeckungen haben wir entsprechende Verkleidungen aus Vinylester entwickelt, optional auch als Sitzbank möglich. Die Verkleidung schützt die Wickelvorrichtung sicher und zuverlässig. Sie sind klappbar, dadurch ist ein vereinfachter Zugang zur Welle möglich. Diese einzigartige Konstruktion macht die Reinigung und Wartung wesentlich angenehmer. Die Verkleidung können Sie standardmäßig in

weiß, lichtblau, blau und hellgrau erhalten. Durch den besonderen Werkstoff können aber auch fast alle RAL Farben gegen einen Aufpreis produziert werden. Die gleichen Farben von Verkleidung und Becken erzeugen gemeinsam ein harmonisches Gesamtbild.

### Verfügbare Verkleidungen:

- ▶ *Abschirmplatte für die Installation in der Beckenrückwand*
- ▶ *Winkelverkleidung für die Installation am Beckenboden*
- ▶ *Feste Klappe für die Installation unter dem Beckenboden*

**Die Roldeck Verkleidungen sind in allen Standardfarben erhältlich. Sonderfarben\* gegen Aufpreis.**

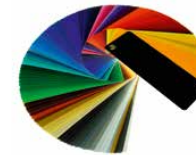

### Farbbeispiele

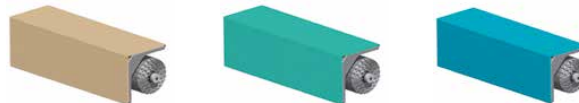

\*Sonderfarben haben nicht die gleiche Chlorbeständigkeit. Daher kann es bei diesen Farben schneller zu Verfärbungen kommen. Verfärbungen sind grundsätzlich von der Garantie ausgenommen.

Roldeck Winkelverkleidung



# WINKELVERKLEIDUNG

## Für eine Montage im Becken

### Spezifikationen:

- ▶ Das Blendenmaterial ist komplett aus Vinylester (GFK)
- ▶ Hergestellt in Handarbeit
- ▶ Wandbefestigungen sind mit der speziellen Schutzbeschichtung „Protect Coating“ versehen
- ▶ Manuell klappbar für bessere Reinigung und Wartung
- ▶ Standard Abmessungen: Höhe: 600 mm / 750 mm / 850 mm / 1000 mm
- ▶ Weitere Abmessungen auf Anfrage
- ▶ In Verbindung mit einem Rohrmotor, geben Sie bitte die Motorseite an, damit die Kabelführung entsprechend produziert werden kann. (Nur bei Kabelverlegung im Becken an der Wand entlang - Sichtweise: über das Wasser auf die Roldeck Abdeckung)
- ▶ Maximale Länge als Einstückversion: 5000 mm, falls eine längere Blende benötigt wird, kann die Blende nur in zwei Teilen produziert werden. (max. bis zu 10 m)
- ▶ Standardfarben: weiß, lichtblau, blau und hellgrau. Die Rückseite ist in dem gleichen Farbton wie die Vorderseite produziert.
- ▶ Weitere RAL Farben sind auf Anfrage erhältlich.
- ▶ Optional können die Winkelverkleidungen als Sitzbank verstärkt werden

Beschreibung	Preis pro lfm
Winkelverkleidung bis 5 m Beckenbreite, 600x600 mm	1.262 €
Winkelverkleidung ab 5 m Beckenbreite, 600x600 mm	1.751 €
Winkelverkleidung bis 5 m Beckenbreite, 750x750 mm	1.436 €
Winkelverkleidung ab 5 m Beckenbreite, 750x750 mm	1.892 €
Winkelverkleidung bis 5 m Beckenbreite, 850x850 mm	1.611 €
Winkelverkleidung ab 5 m Beckenbreite, 850x850 mm	2.172 €
Winkelverkleidung bis 5 m Beckenbreite, 1000x1000 mm	1.785 €
Winkelverkleidung ab 5 m Beckenbreite, 1000x1000 mm	2.311 €

Alle Preise inkl. 19 % MwSt. zzgl. Transportkosten (siehe Seite 44)

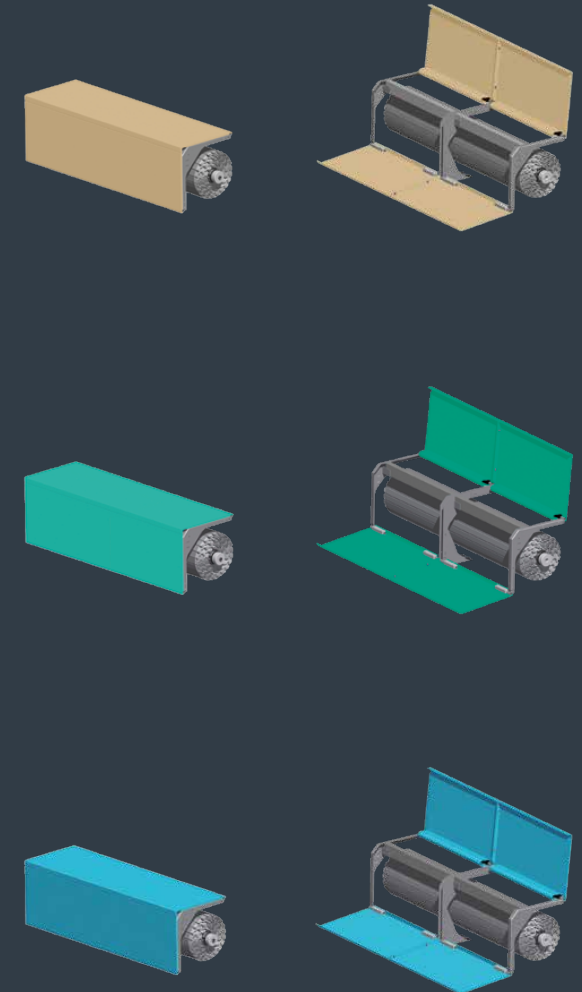

Roldeck Winkelverkleidung

# ABSCHIRMPLATTE

## Für einen Schacht in der Beckenrückwand

### Spezifikationen:

- ▶ Das Blendenmaterial ist komplett aus Vinylester (GFK)
- ▶ Hergestellt in Handarbeit
- ▶ Manuell klappbar für bessere Reinigung und Wartung
- ▶ Standard Abmessungen: Höhe: 600 mm / 750 mm / 850 mm / 1000 mm
- ▶ Weitere Abmessungen auf Anfrage
- ▶ Maximale Länge als Einstückversion: 5000 mm, falls eine längere Blende benötigt wird, kann die Blende nur in zwei Teilen produziert werden. (max. bis zu 10 m)
- ▶ Standardfarben: weiß, lichtblau, blau und hellgrau. Die Rückseite ist in dem gleichen Farbton wie die Vorderseite produziert.
- ▶ Weitere RAL Farben sind auf Anfrage erhältlich.

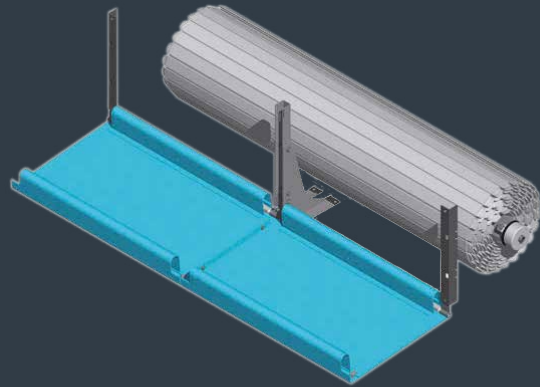

Roldeck Abschirmplatte auf

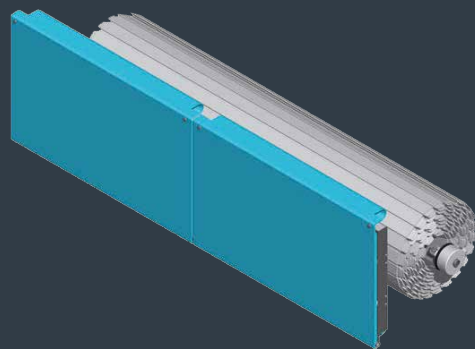

Roldeck Abschirmplatte zu

Beschreibung	Preis pro lfm
Abschirmplatte bis 5 m Beckenbreite, Höhe 600 mm	561 €
Abschirmplatte ab 5 m Beckenbreite, Höhe 600 mm	739 €
Abschirmplatte bis 5 m Beckenbreite, Höhe 750 mm	597 €
Abschirmplatte ab 5 m Beckenbreite, Höhe 750 mm	770 €
Abschirmplatte bis 5 m Beckenbreite, Höhe 850 mm	631 €
Abschirmplatte ab 5 m Beckenbreite, Höhe 850 mm	807 €
Abschirmplatte bis 5 m Beckenbreite, Höhe 1000 mm	678 €
Abschirmplatte ab 5 m Beckenbreite, Höhe 1000 mm	894 €

Alle Preise inkl. 19 % MwSt. zzgl. Transportkosten (siehe Seite 44)



# EINHÄNGEPLATTEN

## Für eine Montage ohne Bohrung im Becken

Das Einhängesystem für eine einfache, nachträgliche Installation einer Roldeck Abdeckung. Die Edelstahlbleche (gefertigt aus V4A-1.4571/1.4404) werden oberhalb der Wasserlinie auf dem Beckenrand befestigt.

Die Standard Einbautiefen sind: 500, 750 und 1000 mm und können für Schwimmbecken bis zu einer Größe von 6000 x 12000 mm verwendet werden.

Optional kann auch eine feste Verkleidung zwischen die Einhängelplatten gespannt werden (Tiefe 600 mm)

### Einhängesystem besteht aus:

- ▶ 2 Edelstahlbleche
- ▶ 1 Einhängelager
- ▶ 1 Set Sechskantschrauben, Muttern und Unterlegscheiben
- ▶ 8 Fischer Dübel-Schlüssel

Beschreibung	Welle Tiefe	Preis pro Set
Einhängeplatten, ohne Verkleidung	500 mm	1.130 €
Einhängeplatten, ohne Verkleidung	750 mm	1.397 €
Einhängeplatten, ohne Verkleidung	1000 mm	1.579 €

Alle Preise inkl. 19 % MwSt. zzgl. Transportkosten (siehe Seite 44)

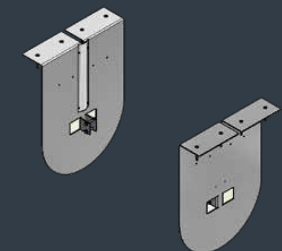
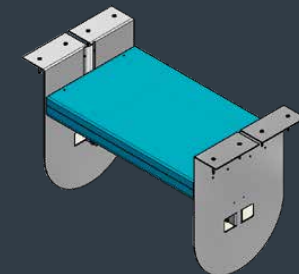
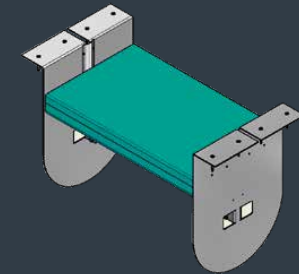
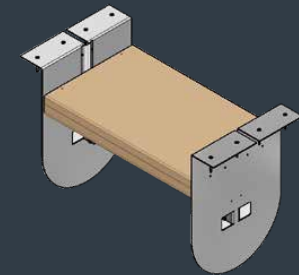

Roldeck Eihängeplatten

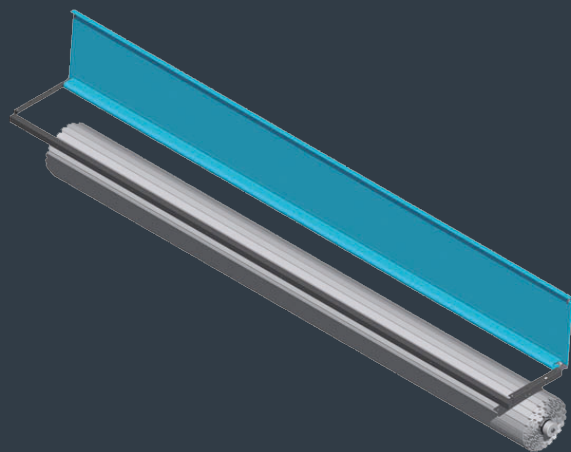

Roldeck feste Klappe auf

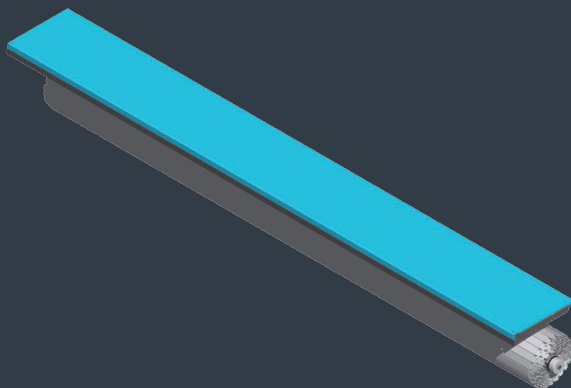

Roldeck feste Klappe zu

# FESTE KLAPPE

## Für einen Schacht im Boden

### Spezifikation:

- ▶ Das Blendenmaterial ist komplett aus Vinylester (GFK)
- ▶ Hergestellt in Handarbeit
- ▶ Manuell klappbar für bessere Reinigung und Wartung
- ▶ Standard Abmessungen: Tiefe: 600 mm / 750 mm / 850 mm / 1000 mm
- ▶ Weitere Abmessungen auf Anfrage
- ▶ Maximale Länge als Einstückversion: 5000 mm, falls eine längere Blende benötigt wird, kann die Blende nur in zwei Teilen produziert werden. (max. bis zu 10 m)
- ▶ Standardfarben: weiß, lichtblau, blau und hellgrau. Die Rückseite ist in dem gleichen Farbton wie die Vorderseite produziert.
- ▶ Weitere RAL Farben sind auf Anfrage erhältlich.

Beschreibung	Preis pro lfm
Feste Klappe bis 5 m Beckenbreite, Tiefe 600 mm	666 €
Feste Klappe ab 5 m Beckenbreite, Tiefe 600 mm	701 €
Feste Klappe bis 5 m Beckenbreite, Tiefe 750 mm	701 €
Feste Klappe ab 5 m Beckenbreite, Tiefe 750 mm	736 €
Feste Klappe bis 5 m Beckenbreite, Tiefe 850 mm	770 €
Feste Klappe ab 5 m Beckenbreite, Tiefe 850 mm	806 €
Feste Klappe bis 5 m Beckenbreite, Tiefe 1000 mm	806 €
Feste Klappe ab 5 m Beckenbreite, Tiefe 1000 mm	841 €

Alle Preise inkl. 19 % MwSt. zzgl. Transportkosten (siehe Seite 44)

# EDELSTAHL STURZBALKEN

## Für einen selbst gemauerten Schacht

Bei Verwendung des Roldeck Edelstahl Sturzbalkens können z.B. auch Steinplatten den Schacht abdecken.

### Das Roldeck Edelstahl Sturzbalken Set beinhaltet:

- ▶ Edelstahl Sturzbalken (100 x 100 x 5 mm) (maximale Länge: 6000 mm), Edelstahl (V4A), Tragfähigkeit von 250 kg/6000 mm\*
- ▶ 2 Montageschuhe inkl. Befestigungsmaterial

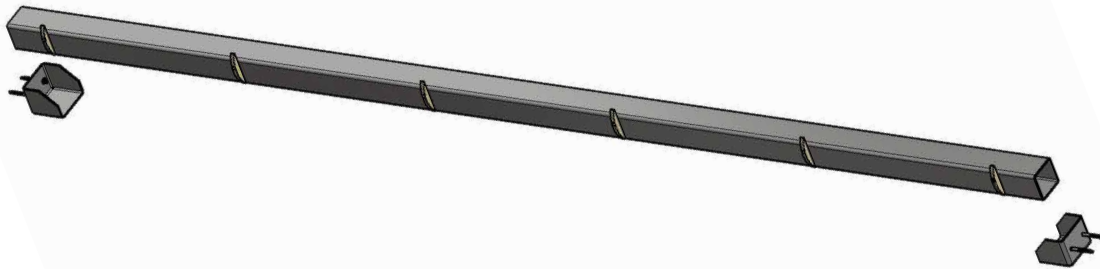

Roldeck Edelstahl Sturzbalken

Beschreibung	Preis je lfm
Edelstahl Sturzbalken inkl. Montagehalter	381 €

\*Je nach Breite und Gewicht der Platten kann die Traglast variieren.

Alle Preise inkl. 19 % MwSt. zzgl. Transportkosten (siehe Seite 44)



Einbaumöglichkeit mit einem Edelstahl-Sturzbalken

# NISCHENABDECKUNGSBÜGEL

## Für eine Montage ohne Schacht

Bei Schwimmbecken in denen der Rollladenschacht unter der Terrasse integriert werden soll, bieten wir Nischenabdeckungsbügel zur Aufnahme von verschiedenen Abdeckmaterialien an. Die Nischenabdeckungsbügel werden an die Wand des Rollladenschachtes oder auf dem Beckenrand befestigt. In Kombination mit einem Polyester Sturzbalken erhält die Konstruktion die nötige Stabilität. Die Länge der Winkel kann angepasst werden, damit verschiedene Schachtgrößen

abgedeckt werden können. Auch die Neigungshöhe kann mit einer Schraube verändert werden.

Um die Winkel vor stärkerer Belastung, wie z. B. einer Wasseraufbereitung mit Salzelektrolyse zu schützen, sind sie mit der speziellen Schutzbeschichtung „Protect Coating“ versehen.

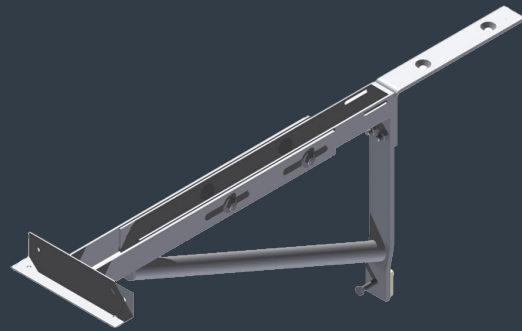

Nischenabdeckungsbügel - auf der Wand montiert

### Spezifikationen:

- ▶ Bügel sind standardmäßig mit der Schutzbeschichtung „Protect Coating“ ausgestattet
- ▶ Verfügbar in zwei Versionen: > 600 - 800 mm (Längenverstellbar)  
> 800 - 1000 mm (Längenverstellbar)
- ▶ Standardlieferung mit zwei Montagemöglichkeiten (auf der Wand oder gegen die Wand)
- ▶ Neigungswinkel einstellbar
- ▶ Alle 600 mm wird 1 Winkel benötigt
- ▶ Polyester Sturzbalken

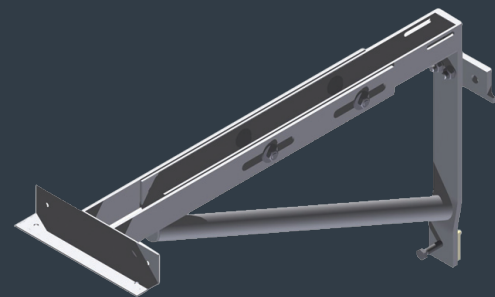

Nischenabdeckungsbügel - gegen die Wand montiert

Beschreibung	Einheit	Preis
Nischenabdeckungsbügel 600-800 mm	pro Stück	468 €
Nischenabdeckungsbügel 800-1000 mm	pro Stück	589 €
Polyester-Sturzbalken für Nischenabdeckungsbügel	pro lfm	73 €

Alle Preise inkl. 19 % MwSt. zzgl. Transportkosten (siehe Seite 44)





## ERSATZTEILE UND ZUBEHÖR

Ist Ihre ROLDECK-Abdeckung defekt oder es fehlen Teile? Sie finden in unserem Sortiment jedes Teil, das Sie benötigen. Mit unserem ROLDECK Ersatzteilservice können Sie fehlende oder defekte Einzelteile schnell und bequem nachbestellen. Einfach die gewünschten Ersatzteile auswählen und uns kontaktieren.



# ERSATZLAMELLEN

## Quadratmeterpreise

Lamellen	Preis pro m <sup>2</sup>
PVC Lamellen, weiß	98 €
PVC Lamellen, grau	119 €
PVC Lamellen, blau	119 €
PVC Lamellen, beige	119 €
PVC Lamellen, solar	119 €
PVC Lamellen, transparent	119 €
Polycarbonat Lamellen PC60, solar	189 €
Polycarbonat Lamellen PC60, transparent	189 €
Polycarbonat Lamellen PC60, Alu-Look	201 €
Polycarbonat Lamellen Solar Eclipse, blau	197 €
Polycarbonat Lamellen Solar Eclipse, klar	197 €
Polycarbonat Lamellen Solar Eclipse, Alu-Look	209 €
Konfigurationen	Preis pro m <sup>2</sup>
Konfektion römische Treppe PVC Lamellen (bis 1,5 x 3 m)	536 €
Konfektion römische Treppe PC60 Lamellen (bis 1,5 x 3 m)	902 €
Konfektion römische Treppe Solar Eclipse Lamellen (bis 1,5 x 3 m)	940 €
Ausschnitt in den Lamellen bis 500 mm (z.B. für den Skimmer oder Einlaufdüsen)	131 €
Abschrägung in den Lamellen bis 500 mm	131 €
Nur noch Restposten	Preis pro m <sup>2</sup>
Polycarbonat Lamellen PC63, solar	177 €
Polycarbonat Lamellen PC63, Alu-Look	189 €
Polycarbonat Lamellen PC83, solar	189 €

Roldeck Lamellen für römische Treppen



## Pendelgleiter und Führungsbügel

	Beschreibung	Lamellentyp	Preis
	Pendelgleiter für Überlaufrinne	PVC	25 €
	Pendelgleiter für Überlaufrinne inkl. Protect Coating	Polycarbonat	49 €
	Pendelgleiter für Stirnseite inkl. Protect Coating	PVC/Polycarbonat	52 €
	Führungsbügel Unterflur, weiß	PVC	23 €
	Führungsbügel Unterflur, schwarz	PVC	23 €
	Führungsbügel Unterflur, grau	PVC	28 €
	Führungsbügel Unterflur, schwarz	PC60	23 €
	Führungsbügel Unterflur, silber	PC60	28 €
	Führungsbügel Unterflur, schwarz	Solar Eclipse	23 €
	Führungsbügel Unterflur, silber	Solar Eclipse	28 €
	Führungsbügel Oberflur, weiß	PVC	23 €
	Führungsbügel Oberflur, weiß	PC60	23 €
	Führungsbügel Oberflur, weiß	Solar Eclipse	23 €

## Lamellenzubehör

	Beschreibung	Preis
	Gurt für Lamellenbefestigung, 2 m, weiß	14 €
	Gurt für Lamellenbefestigung, 3 m, weiß	16 €
	Gurt für Lamellenbefestigung, 2 m, grau	14 €
	Gurt für Lamellenbefestigung, 3 m, grau	16 €
	Befestigungsplatten für PVC Lamellen	7 €
	Befestigungsclip, französische Norm	44 €

# ENDKAPPEN

## Endkappen für PVC Lamellen

	Beschreibung	Lamellentyp	Preis
	Endkappe links, weiß	PVC	1,50 €
	Endkappe rechts, weiß	PVC	1,50 €
	Endkappe links, transparent	PVC	1,50 €
	Endkappe rechts, transparent	PVC	1,50 €
	Endkappe links, blau	PVC	1,50 €
	Endkappe rechts, blau	PVC	1,50 €
	Endkappe links, schwarz	PVC	1,50 €
	Endkappe rechts, schwarz	PVC	1,50 €
	Endkappe links, grau	PVC	1,50 €
	Endkappe rechts, grau	PVC	1,50 €
	Endkappe links, beige	PVC	1,50 €
	Endkappe rechts, beige	PVC	1,50 €

## Endkappen für Polycarbonat Lamellen

	Beschreibung	Lamellentyp	Preis
	Endkappe links, schwarz	PC60	1,50 €
	Endkappe rechts, schwarz	PC60	1,50 €
	Endkappe links, transparent	PC60	1,50 €
	Endkappe rechts, transparent	PC60	1,50 €
	Endkappe links, schwarz	Solar Eclipse	1,50 €
	Endkappe rechts, schwarz	Solar Eclipse	1,50 €
	Endkappe links, transparent	Solar Eclipse	1,50 €
	Endkappe rechts, transparent	Solar Eclipse	1,50 €

## Versiegelungsmaterial für Polycarbonat Lamellen

Beschreibung	Preis pro Tube 310 ml
Silikon-Kit für Polycarbonat-Endkappen, schwarz	44 €
Silikon-Kit für Polycarbonat-Endkappen, transparent	44 €

Alle Preise inkl. 19 % MwSt. zzgl. Transportkosten (siehe Seite 44)



# ROLDECK FÜHRUNGEN

## Bugradführung / Rollengleiter

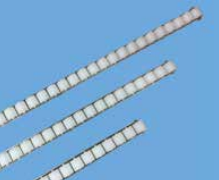
	Beschreibung	Länge	Preis
	Bugradführung	1000 mm	193 €
	Rollengleiter	1000 mm	219 €

# ROLDECK BEFESTIGUNGSMATERIAL

## Folienflansch / Wanddurchführung

	Beschreibung	Länge	Für Wellen Ø	Preis
	Folienflansch für Mauerdurchführung	350 mm	114/139 mm	113 €
	Folienflansch für Gegenlager		114/139 mm	113 €
	Mauerdurchführung für Rohrmotor (Kabel durch die Wand)	400 mm	114/139 mm	510 €
	Mauerdurchführung mit Protect Coating für Rohrmotor (Kabel durch die Wand)	400 mm	114/139 mm	510 €
	Wandlager für Rohrmotor (Kabel entlang der Wand)	400 mm	114/139/219 mm	689 €
	Wandlager mit Protect Coating für Rohrmotor (Kabel entlang der Wand)	400 mm	114/139/219 mm	689 €

# ROLDECK BEFESTIGUNGSMATERIAL

## Gegenlager

	Beschreibung	Für Wellen Ø	Preis
	Gegenlager Unterflur	114/139 mm	167 €
	Gegenlager Unterflur mit Protect Coating	114/139 mm	194 €

# ROLDECK MOTOREN

## Externer Motor

	
Beschreibung	MTS 20
Durchmesser der Motorachse	30 mm
Typ	Sensor
Farbe	blau
Drehmoment	120 Nm
Leistung	4 U/min
Preis	1.858 €

## Rohrmotor

	Wellen Ø	Drehmoment	Leistung	Preis
	Easy Cover	120 Nm	2 U/min	875 €
	114.3 / 139.7 / 219.1 mm	300 Nm	3 U/min	4.250 €



# ROLDECK STEUERUNG RD2013

## Verschiedene Kombinationsmöglichkeiten

Roldeck Steuerung RD2013 komplett	Roldeck Steuerung RD2013 (inkl. S-Switch, schwarz und Fernbedienung)	Roldeck Steuerung RD2013 (inkl. S-Switch, weiße Umrandung und Fernbedienung)	Roldeck Steuerung RD2013 (inkl. S-Switch, komplett weiß und Fernbedienung)	Roldeck Steuerung RD2013 einzeln	Roldeck Steuerung RD2013 (ohne S-Switch, ohne Fernbedienung)	S-Switch schwarz	S-Switch weiß (mit schwarzem Display)	S-Switch weiß (mit weißem Display)	Fernbedienung
Preis	1.800 €	1.800 €	1.800 €	Preis	1.445 €	359 €	359 €	359 €	73 €

### Beachten Sie!

Der weiße S-Switch mit dem weißen Display, darf nicht direktem Sonnenlicht ausgesetzt werden. Er sollte ausschließlich in Hallenbädern verwendet werden. Wenn die Roldeck Steuerung RD1, RD4, RD2000, RD2001 oder RD2006 ausgetauscht werden muss, können Sie anstatt der alten Steuerung die Roldeck Steuerung RD2013 eins zu eins verwenden. Wenn Sie dann allerdings auch eine Fernbedienung benutzen wollen, muss ebenfalls der vorhandene Schlüsselschalter gegen den aktuellen S-Switch und der aktuellen Fernbedienung ausgetauscht werden.

# ERSATZTEILE

## Steuerungen allgemein

	Beschreibung	Preis
	Roldeck Programmierstecker, universal	27 €
	Temperatursensor f. RD2013	55 €
	Schlüsselschalter, Aufputz	253 €
	Schlüsselschalter, Unterputz	253 €

## Easycover

	Beschreibung	Preis
	Easy Cover Solar, Adapter-Ladegerät mit Kabel	122 €
	Akku 12V, 1,9A f. Easy Cover Solar (es werden 2 Akkus benötigt)	85 €





# SICHERHEITSDURCHMESSER ROLDECKPANZER

## Größen zur Berechnung der Sicherheitsabstände

Mithilfe des Sicherheitsdurchmessers können Sie die Rohbaumaße von dem Schacht und den Mittelpunkt der Welle berechnen.

Die unten stehende Tabelle wurde auf Basis von den Polycarbonat Solar Eclipse Lamellen erstellt.

Maße (B x L)	D safety
3 x 6 m	479 mm
3 x 7 m	509 mm
3 x 8 m	509 mm
3 x 9 m	539 mm
3,5 x 6 m	479 mm
3,5 x 7 m	509 mm
3,5 x 8 m	509 mm
3,5 x 9 m	539 mm
4 x 8 m	509 mm
4 x 9 m	539 mm
4 x 10 m	569 mm
4 x 11 m	569 mm
4,5 x 8 m	509 mm
4,5 x 9 m	539 mm
4,5 x 10 m	569 mm
4,5 x 11 m	569 mm
4,5 x 12 m	599 mm
5 x 9 m	539 mm
5 x 10 m	569 mm

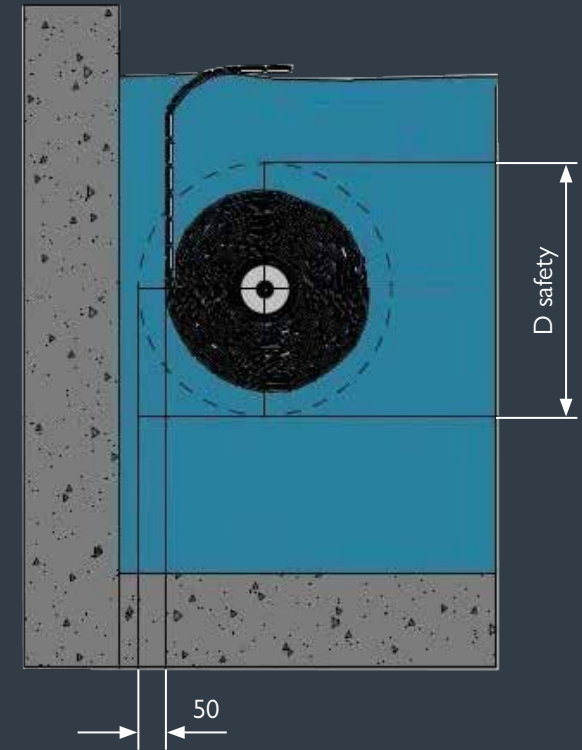

Sicherheitsdurchmesser Roldeckpanzer

# FEHLERMELDUNGEN

## Roldeck Steuerung RD2013

Fehler	Ursache	Erklärung	Lösung
F01	Sensor Kabel gebrochen/Sensor defekt	Anlauffehler (kein Impuls 1 s nach Fahrtbeginn Sensor defekt)	<ul style="list-style-type: none"> <li>• Sensor nicht richtig angeschlossen. Anschlüsse überprüfen</li> <li>• Sensor tauschen</li> <li>• Testen ob Roldeck manuell gefahren werden kann</li> </ul>
F02	Sensor Kabel gebrochen/Sensor defekt	Blockadefehler (kein Impuls 1 s während der Fahrt)	<ul style="list-style-type: none"> <li>• Sensor nicht richtig angeschlossen. Anschlüsse überprüfen</li> <li>• Sensor tauschen</li> <li>• Testen ob Roldeck manuell gefahren werden kann</li> </ul>
F03	Motor getauscht/neu verbunden	Falsche Drehrichtung (50 Impulse in verkehrter Richtung)	<ul style="list-style-type: none"> <li>• Tauschen der + &amp; - Kontakte beim 24 V Kabel</li> <li>• Neuprogrammierung</li> <li>• Sensor nicht richtig angeschlossen. Anschlüsse überprüfen</li> <li>• Sensor tauschen (externer Motor)</li> <li>• Testen ob Roldeck manuell gefahren werden kann</li> </ul>
F04		Kurzschluss (Motorstrom > 30 A)	<ul style="list-style-type: none"> <li>• Hersteller kontaktieren</li> <li>• Anschlüsse überprüfen</li> </ul>
F05		Zu viel Strom (Motorstrom für 10 s > 9,5 A)	<ul style="list-style-type: none"> <li>• Hersteller kontaktieren</li> <li>• Prüfen ob Roldeck durch Gegenstände o.ä. blockiert ist</li> </ul>
F06		Laufzeitfehler (Roldeck > 900 s, Klappe > 120 s)	Hersteller kontaktieren
F07		Überspannung (Motorspannung für 5 s > 45V)	Hersteller kontaktieren
F09		Überhitzung des Brems-Moduls (Temp. > 100 °C)	<ul style="list-style-type: none"> <li>• Hersteller kontaktieren</li> <li>• Prüfen ob Roldeck durch Gegenstände o.ä. blockiert ist</li> </ul>
F11		Sensorfehler (unterschiedliche Werte an beiden Sensoren)	<ul style="list-style-type: none"> <li>• Hersteller kontaktieren</li> <li>• Sensor nicht richtig angeschlossen. Anschlüsse überprüfen</li> <li>• Sensor tauschen (externer Motor)</li> <li>• Testen ob Roldeck manuell gefahren werden kann</li> </ul>
F12		Absolute Überspannung (Motorspannung > 60 V)	Hersteller kontaktieren
F21		Wasserfüllstandssensor offen (Modell RD: SK)	<ul style="list-style-type: none"> <li>• Hersteller kontaktieren</li> <li>• Anschlüsse Niveauregler prüfen, ist Brücke korrekt gesetzt, falls kein Niveauregler vorhanden</li> </ul>
F22		Schlüsselschalter auf „0“	Schlüsselschalter auf „1“ schalten
F31		Unterdruck Roldeckantrieb, zu niedriger Druck im Rohrmotor	Hersteller kontaktieren
F32		Unterdruck im Klappenantrieb, zu niedriger Druck im Rohrmotor der automatischen Klappe	Hersteller kontaktieren



## TRANSPORT UND SERVICE

Roldeck legt großen Wert auf einwandfreie Anlieferungen.

Unsere Logistikabteilung stellt gerne eine korrekte und schnelle Lieferung sicher. Hier finden Sie unsere Lieferbedingungen und Preise.



PRODUCTIE ORDER  
SCLO

SP-RD-121314

Nr.

	Nr.	
207-02-02	22-M	006
135-06-02	✓	UKSBU
135-03-04		50 2358
111-01-01		50 2364
111-01-01		50 3584

# TRANSPORT- UND VERPACKUNGSKOSTEN

## Lieferungen

Die Roldeck Holzbox wird standardmäßig mit dem Gabelstapler angeliefert.

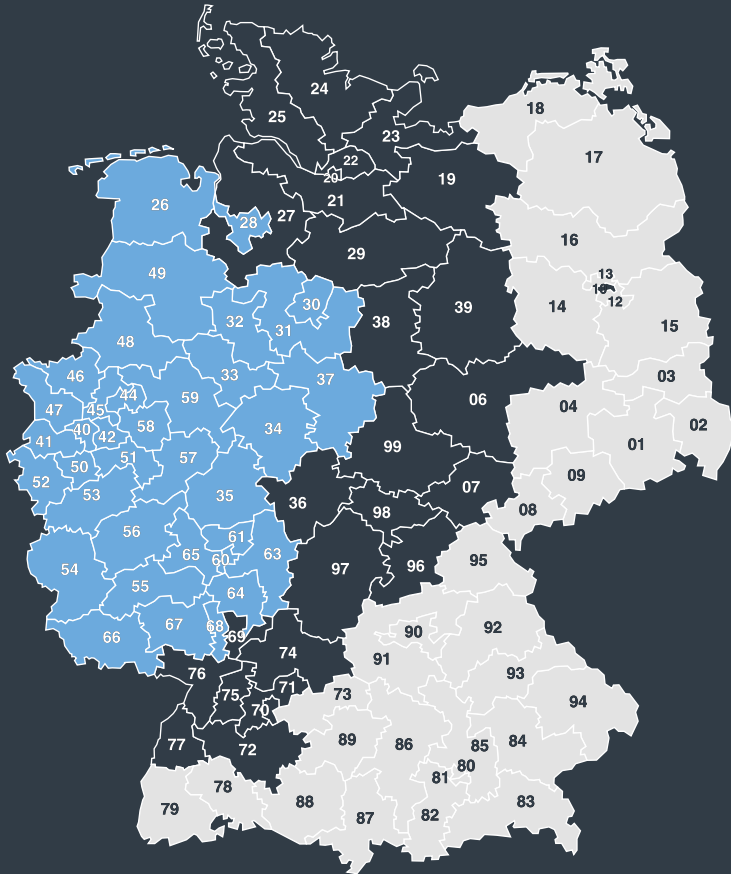

Verpackungskosten		Preis
Pro Papprolle*	PVC Lamellen: 30 Stück/Rolle PC60 Lamellen: 27 Stück/Rolle Solar Eclipse Lamellen: 20 Stück/Rolle	55 €
Karton/Abdeckung	Maximale Breite Lamellen: 4,8 Meter	365 €
Holzbox bis 6 m (Pfand 275 €)	Bei Versand mit Verkleidung bzw. Oberfluranlagen	425 €
Holzbox bis 8 m (Pfand 325 €)	Bei Versand mit Verkleidung bzw. Oberfluranlagen	510 €
Holzbox ab 8 m (Pfand 475 €)	Bei Versand mit Verkleidung bzw. Oberfluranlagen	729 €

\*Die Transportpreise für ein Papprohr liegen bei 256 € bundesweit. Diese Tarife gelten ausschließlich für Anlieferungen innerhalb Deutschlands.

Übersicht Transporttarife	Versand im Karton ohne Gabelstapler	Holzbox mit Gabelstapler
Zone 1	347 €	493 €
Zone 2	517 €	755 €
Zone 3	642 €	863 €

● Zone 1    ● Zone 2    ● Zone 3

Alle Preise inkl. 19 % MwSt.



# ALLGEMEINE TRANSPORTINFORMATIONEN

## Alle Anlieferungen von Roldeck Holzkisten erfolgen mit einem Gabelstapler

Roldeck legt großen Wert auf einwandfreie Anlieferungen. Daher werden alle Roldeckkisten standardmäßig mit einem Gabelstapler angeliefert.

## Abwesenheit bei Lieferung

Ihre Bestellung muss bei Lieferung immer unterzeichnet werden. Sollte es vorkommen, dass bei der Lieferung niemand anwesend ist und Ihre Bestellung nicht unterzeichnet werden kann, wird der Fahrer seine Route fortsetzen. Die Sendung kann dann nicht mehr am selben Tag angeliefert werden.

In Absprache mit der Logistikabteilung ([info@starline-pool.de](mailto:info@starline-pool.de)) können Sie einen erneuten Liefertermin absprechen. Wir müssen jedoch jeden weiteren Zustellversuch an Sie berechnen. Die Transportkosten werden je nach Verpackungseinheit berechnet.

Starline Pool GmbH haftet nicht für eventuelle Schäden und/oder verloren gegangene Waren, wenn auf Ihren Wunsch die Sendung unbeaufsichtigt angeliefert werden soll.

## Empfangsbestätigung

In dem Moment, in dem die Ware angeliefert wird, quittieren Sie nicht nur den Empfang, sondern Sie unterzeichnen auch für einen schadenfreien Empfang der Sendung. Sie können davon ausgehen, dass wir die Waren unbeschädigt an das Transportunternehmen übergeben haben. Der Spediteur unterzeichnet selber auch ein Transportdokument, mit dem er nicht nur die angebotene Sendung akzeptiert, sondern auch das die Ware schadenfrei und in gutem Zustand ist. Ab jetzt liegt es an dem Spediteur, die Sendung auch im gleichen Zustand bei Ihnen anzuliefern. Beim Empfang der Ware müssen Sie ein Transportdokument unterzeichnen. Mit diesem Dokument geben Sie an, dass Sie die Sendung tatsächlich empfangen haben und, dass diese unbeschädigt angeliefert wurde. Das Dokument befreit die Spedition von jeglichen Garantieansprüchen und dient als Grundlage für die Rechnungsstellung. Es ist also sehr wichtig, dass Sie folgende Informationen auf dem Transportdokument genau kontrollieren:

### Diese Daten sind:

- Lieferadresse
- Eventuelle Zeitstempel
- Anzahl der Pakete
- Lieferdatum

Kontrollieren Sie bitte, ob an der Außenseite der Verpackung Spuren von Beschädigungen zu sehen sind oder ob Sie andere Arten von Schäden vermuten.

# SERVICE

## Sie haben 3 Möglichkeiten

1. Sie unterzeichnen und akzeptieren somit die Sendung in dem Zustand, in dem sie geliefert wurde.
2. Sie verweigern die Annahme der Sendung. Die Spedition wird daraufhin Kontakt mit uns aufnehmen. Dies geschieht nicht sofort, wodurch eine Verzögerung der Sendung entsteht. Wir empfehlen Ihnen, auch sofort mit uns Kontakt aufzunehmen.
3. Sie unterzeichnen den Transportbrief und akzeptieren die Sendung, aber mit einer Reklamation. Geben Sie auf dem Transportbrief deutlich an, worum es sich bei der Reklamation handelt. Lassen Sie auch den Spediteur unterzeichnen und sich eine Kopie aushändigen. Notieren Sie den Namen des Fahrers und den Namen des Spediteurs (sehr wichtig im Falle eines Unterspediteurs). Bitte nehmen Sie auch direkt Kontakt mit uns auf.

## Fragen und Vorschläge

Die Starline Pool GmbH arbeitet jeden Tag an der Verbesserung der Qualität, so auch im logistischen Prozess. Sollten Sie Fragen, Vorschläge oder Anmerkungen zu einer Lieferung bzw. der Verpackung haben, können Sie jederzeit Kontakt mit unserer Logistikabteilung aufnehmen ([info@starline-pool.de](mailto:info@starline-pool.de)). Wir danken Ihnen nochmals für Ihre Bestellung und Ihr Vertrauen.

## Einfachheit und Klarheit

Die Anfrage können Sie einfach per E-Mail oder telefonisch stellen. Um Ihnen schnell helfen zu können, ist es wichtig, dass wir möglichst alle Details erhalten. Bitte geben Sie uns so viele Informationen wie möglich über das Produkt und die Umstände. Bei Inanspruchnahme der Garantie benötigen wir die Rechnungsnummer oder die Bestellnummer der Lieferung.

## Reparaturanmeldung

Melden Sie Reparaturen unbedingt im Vorfeld bei uns an! So können wir Ihre Reparatur schnell und korrekt abwickeln. Entweder Sie rufen uns an oder senden Sie uns eine E-Mail.

### Hinweis bezüglich der aktuellen Situation aufgrund des COVID-19-VIRUS:

Der COVID-19-VIRUS hat aktuell zur Folge, dass eine zunehmende Rohstoffknappheit auf den Weltmärkten herrscht und bedingt dadurch Preiserhöhungen entstehen. Diese Preiserhöhungen können von unseren Vorlieferanten an uns weitergegeben werden. Wir werden versuchen, diese soweit möglich selber aufzufangen. Sollte dies nicht möglich sein, sehen wir uns gezwungen, im Nachgang eine Preisanpassung vorzunehmen.

Mit Erscheinen des Kataloges 2022 verlieren alle vorangegangenen Preislisten / Kataloge ihre Gültigkeit. Alle Preise sind gerundet und unverbindlich inkl. 19 % Mehrwertsteuer ab Lager des Lieferanten. Es gelten ausschließlich unsere Allgemeinen Verkaufs- und Lieferbedingungen. Alle Daten, Bilder und Beschreibungen in diesem Katalog sind urheberrechtlich geschützt und dürfen nicht ohne schriftliche Freigabe weiterverwendet werden. Änderungen, Abweichungen und Irrtümer vorbehalten.

Preise sind gültig bis 31.12.2022

Unsere AGB finden Sie auf der Website: [www.schwimmbad-infozentrum.de/agb](http://www.schwimmbad-infozentrum.de/agb)





Mehr Informationen unter  
[www.starline-pool.de](http://www.starline-pool.de)

Starline Pool GmbH, Im Südfeld 16, 48308 Senden, Tel: +49 2536 34660, E-Mail: [info@starline-pool.de](mailto:info@starline-pool.de)